

MasterCard.
SecureCode.

Eurohonig-Bee Vital

utilaje apicole, materiale si consumabile pentru apicultura
relatii despre comenzi la tel/fax 0244.337.133,
0726.302.860 sau 0745.084.486
Bucuresti, Tel./Fax 021 3192407

Ne puteti contacta si pe email la: redactia@eurohonig.com



ht 20%

Eurohonig-Bee Vital SRL

Deviza noastră: Calitate fără compromis!

Vizitați-ne și pe internet

**Magazinul nostru online vă oferă posibilitatea comenzilor
cu plata ramburs la livrare sau plata în avans.**

Avem implementat sistem de plata online cu card bancar.

Reduceri de preț funcție de suma totală a comenzii.

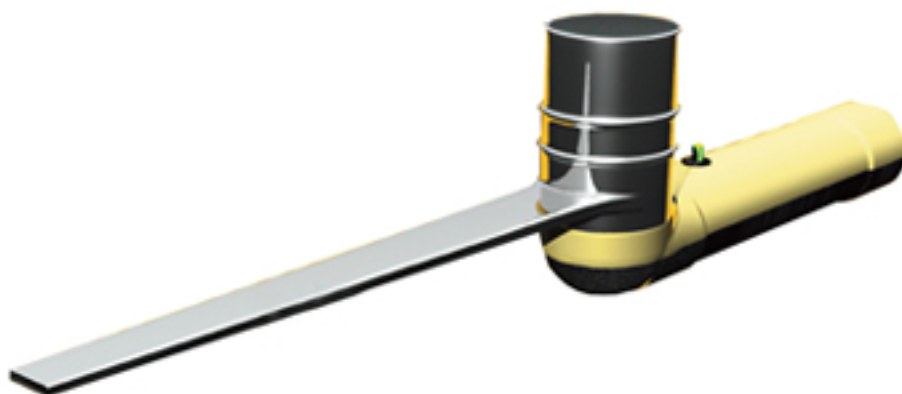

Varrojet original

**Dintre zeci de modele de afumătoare electrice noi vă vindem
originalul Varrojet**

COD 668 Varrojet 2 (model nou) - 140 RON

**COD 670 BeeVital HiveClean -
Flacon 500 ml - 60.00 RON**



**COD 777 BeeVital MicoStop-produs pentru
combaterea puietului varos - 34.84 RON**



ETICHETE OVALE

Rola 500 buc

Modele disponibile: poliflora, salcam si tei

PRET/500 BUC – 35.80 LEI (TVA inclus)

PERSONALIZARE – 10 LEI

**COD 1091 Etichete ovale pt miere poliflora,
rola 500 buc - 35.81 RON**

**COD 1015 Etichete ovale pt miere poliflora
PERSONALIZATE, rola 500 buc - 45.48 RON**

**COD 1019 Etichete ovale pt miere poliflora,
PERSONALIZATE, pachet 100 buc - 9.67 RON**



**COD 1092 Etichete ovale pt miere salcam,
rola 500 buc - 35.81 RON**

**COD 1016 Etichete ovale pt miere salcam
PERSONALIZATE, rola 500 buc - 45.48 RON**

**COD 1020 Etichete ovale pt miere salcam,
PERSONALIZATE, pachet 100 buc - 9.67 RON**



**COD 1093 Etichete ovale pt miere tei,
rola 500 buc - 35.81 RON**

**COD 1017 Etichete ovale pt miere tei
PERSONALIZATE, rola 500 buc - 45.48 RON**

**COD 1021 Etichete ovale pt miere tei,
PERSONALIZATE, pachet 100 buc - 9.67 RON**



ETICHETE DREPTUNGHILARE CU SIGILII

Rola 500 buc

Modele disponibile: poliflora, salcam si tei

PRET/500 BUC – 53.20 LEI (TVA inclus)
PERSONALIZARE – 10 LEI

**COD 1094 Etichete pt miere poliflora, rola 500 etichete
si 500 sigilii - 53.22 RON**

**COD 673 Etichete pt miere poliflora, rola 500 etichete
PERSONALIZATE si 500 sigilii - 62.90 RON**



**COD 1095 Etichete pt miere salcam, rola 500 etichete
si 500 sigilii - 53.22 RON**

**COD 674 Etichete pt miere salcam, rola 500 etichete
PERSONALIZATE si 500 sigilii - 62.90 RON**



**COD 1096 Etichete pt miere tei, rola 500 etichete
si 500 sigilii - 53.22 RON**

**COD 675 Etichete pt miere tei, rola 500 etichete
PERSONALIZATE si 500 sigilii - 62.90 RON**



ETICHETE DREPTUNGHIULARE PENTRU MIERE BIO

Rola 500 buc

Modele disponibile: poliflora, salcam si tei

PRET/500 BUC – 35.80 LEI (TVA inclus)

PERSONALIZARE – 10 LEI

**COD 1049 Etichete miere poliflora BIO-personalizate,
pachet 500 buc - 45.48 RON**

**COD 1048 Etichete miere poliflora BIO-personalizate,
pachet 100 buc - 9.67 RON**

MIERE ecologică polifloră

Valori nutriționale la 100 g
Valoare energetică: 340 kcal
Colesterol: 0,0 g
Grăsimi: 0,0 g

Conținut la 100 g
Glucide: 80 g
Proteine: 0,35 g
Subst. minerale: 0,35 g
Vitamine: B, C, K

A se păstra la loc întunecos la temperatura camerei (17-22°C)

STAS 784/2/89

Etichetă comercializată de EUROHONIG
www.eurohonig.com

A se consuma, de preferință, până la sfârșitul:
Ian Feb Mar Apr Mai Iun Iul Aug Sep Oct Noe Dec 2014 2015 2016 2017 2018

APICULTOR: _____

e: _____ g; Lot nr.: _____

RO-ECO-
Agricultură România

**COD 1045 Etichete miere de salcam BIO-personalizate,
pachet 500 buc - 45.48 RON**

**COD 1044 Etichete miere de salcam BIO-personalizate,
pachet 100 buc - 9.67 RON**

MIERE ecologică de salcâm

Valori nutriționale la 100 g
Valoare energetică: 340 kcal
Colesterol: 0,0 g
Grăsimi: 0,0 g

Conținut la 100 g
Glucide: 80 g
Proteine: 0,35 g
Subst. minerale: 0,35 g
Vitamine: B, C, K

A se păstra la loc întunecos la temperatura camerei (17-22°C)

STAS 784/2/89

Etichetă comercializată de EUROHONIG
www.eurohonig.com

A se consuma, de preferință, până la sfârșitul:
Ian Feb Mar Apr Mai Iun Iul Aug Sep Oct Noe Dec 2014 2015 2016 2017 2018

APICULTOR: _____

e: _____ g; Lot nr.: _____

RO-ECO-
Agricultură România

**COD 1047 Etichete miere de tei BIO-personalizate,
pachet 500 buc - 45.48 RON**

**COD 1046 Etichete miere de tei BIO-personalizate,
pachet 100 buc - 9.67 RON**

MIERE ecologică de tei

Valori nutriționale la 100 g
Valoare energetică: 340 kcal
Colesterol: 0,0 g
Grăsimi: 0,0 g

Conținut la 100 g
Glucide: 80 g
Proteine: 0,35 g
Subst. minerale: 0,35 g
Vitamine: B, C, K

A se păstra la loc întunecos la temperatura camerei (17-22°C)

STAS 784/2/89

Etichetă comercializată de EUROHONIG
www.eurohonig.com

A se consuma, de preferință, până la sfârșitul:
Ian Feb Mar Apr Mai Iun Iul Aug Sep Oct Noe Dec 2014 2015 2016 2017 2018

APICULTOR: _____

e: _____ g; Lot nr.: _____

RO-ECO-
Agricultură România

ETICHETE OFF SET
PACHET CU 100 BUC

PRET 100BUC – 8.5 LEI

MODEL 1 – MIERE
COD 731 - 8.50 RON

Această etichetă este comercializată de Eurohonig-Bee Vital SRL, comenzi la www.eurohonig.com

Cristalizarea, care este un fenomen specific mierii de calitate, se produce în majoritatea sortimentelor.
Apariția cristalizării nu influențează calitatea mierii ca aliment.

Valori nutriționale la 100 g:
Valoare energetică 340 kcal
Colesterol 0,0 g
Grăsimi 0,0 grame
Conținut la 100g:
Glucide 80 g
Proteine 0,35 g
Substanțe minerale: 0,35 g
Vitamine: B, C, K
STAS 784/2/89
Lot nr.:
A se păstra la loc întunecos, la temperatura camerei (17-22°C).

A se consuma de preferință înainte de:

MIERE

SORTIMENT DE MIERE:

PRODUS ROMÂNESC Masa netă:

1 2 3 4 5 6 7 8 9 10 11 12 13 14 15 16 17 18 19 20 21 22 23 24 25 26 27 28 29 30 31 I II III IV V VI VII VIII IX X XI XII 2017 2018 2019 2020 2021

MODEL 2 – FACELIA
COD 732 - 8.50 RON

Această etichetă este comercializată de Eurohonig-Bee Vital SRL, comenzi la www.eurohonig.com

Cristalizarea, care este un fenomen specific mierii de calitate, se produce în majoritatea sortimentelor.
Apariția cristalizării nu influențează calitatea mierii ca aliment.

Valori nutriționale la 100 g:
Valoare energetică 340 kcal
Colesterol 0,0 g
Grăsimi 0,0 grame
Conținut la 100g:
Glucide 80 g
Proteine 0,35 g
Substanțe minerale: 0,35 g
Vitamine: B, C, K
STAS 784/2/89
Lot nr.:
A se păstra la loc întunecos, la temperatura camerei (17-22°C).

A se consuma de preferință înainte de:

MIERE DE FACELIA

APICULTOR:

PRODUS ROMÂNESC Masa netă:

1 2 3 4 5 6 7 8 9 10 11 12 13 14 15 16 17 18 19 20 21 22 23 24 25 26 27 28 29 30 31 I II III IV V VI VII VIII IX X XI XII 2017 2018 2019 2020 2021

MODEL 3 – MANA
COD 733 - 8.50 RON

Această etichetă este comercializată de Eurohonig-Bee Vital SRL, comenzi la www.eurohonig.com

Cristalizarea, care este un fenomen specific mierii de calitate, se produce în majoritatea sortimentelor.
Apariția cristalizării nu influențează calitatea mierii ca aliment.

Valori nutriționale la 100 g:
Valoare energetică 340 kcal
Colesterol 0,0 g
Grăsimi 0,0 grame
Lot nr.:
A se păstra la loc întunecos, la temperatura camerei (17-22°C).

Masa netă:

A se consuma de preferință înainte de:

MIERE de mană

APICULTOR:

PRODUS ROMÂNESC Masa netă:

1 2 3 4 5 6 7 8 9 10 11 12 13 14 15 16 17 18 19 20 21 22 23 24 25 26 27 28 29 30 31 I II III IV V VI VII VIII IX X XI XII 2017 2018 2019 2020 2021

MODEL 4 – POLIFLORA
COD 734 - 8.50 RON

Această etichetă este comercializată de Eurohonig-Bee Vital SRL, comenzi la www.eurohonig.com

Cristalizarea, care este un fenomen specific mierii de calitate, se produce în majoritatea sortimentelor.
Apariția cristalizării nu influențează calitatea mierii ca aliment.

Valori nutriționale la 100 g:
Valoare energetică 340 kcal
Colesterol 0,0 g
Grăsimi 0,0 grame
Conținut la 100g:
Glucide 80 g
Proteine 0,35 g
Substanțe minerale: 0,35 g
Vitamine: B, C, K
STAS 784/2/89
Lot nr.:
A se păstra la loc întunecos, la temperatura camerei (17-22°C).

A se consuma de preferință înainte de:

MIERE polifloră

APICULTOR:

PRODUS ROMÂNESC Masa netă:

1 2 3 4 5 6 7 8 9 10 11 12 13 14 15 16 17 18 19 20 21 22 23 24 25 26 27 28 29 30 31 I II III IV V VI VII VIII IX X XI XII 2017 2018 2019 2020 2021

MODEL 5 – RAPITA
COD 735 - 8.50 RON

Această etichetă este comercializată de Eurohonig-Bee Vital SRL, comenzi la www.eurohonig.com

Cristalizarea, care este un fenomen specific mierii de calitate, se produce în majoritatea sortimentelor.
Apariția cristalizării nu influențează calitatea mierii ca aliment.

Valori nutriționale la 100 g:
Valoare energetică 340 kcal
Colesterol 0,0 g
Grăsimi 0,0 grame
Conținut la 100g:
Glucide 80 g
Proteine 0,35 g
Substanțe minerale: 0,35 g
Vitamine: B, C, K
STAS 784/2/89
Lot nr.:
A se păstra la loc întunecos, la temperatura camerei (17-22°C).

A se consuma de preferință înainte de:

MIERE de rapiță

APICULTOR:

PRODUS ROMÂNESC Masa netă:

1 2 3 4 5 6 7 8 9 10 11 12 13 14 15 16 17 18 19 20 21 22 23 24 25 26 27 28 29 30 31 I II III IV V VI VII VIII IX X XI XII 2017 2018 2019 2020 2021

MODEL 6 – SALCAM
COD 736 - 8.50 RON

Această etichetă este comercializată de Eurohonig-Bee Vital SRL, comenzi la www.eurohonig.com

Valori nutriționale la 100 g:
Valoare energetică 340 kcal
Colesterol 0,0 g
Grăsimi 0,0 grame
Conținut la 100g:
Glucide 80 g
Proteine 0,35 g
Substanțe minerale: 0,35 g
Vitamine: B,C,K
STAS 784/2/89
Lot nr.:
A se păstra la loc întunecos, la temperatura camerei (17-22°C).

MIERE DE SALCÂM

APICULTOR:

Masa netă:

A se consuma de preferință înainte de: **PRODUS ROMÂNESC**
1 2 3 4 5 6 7 8 9 10 11 12 13 14 15 16 17 18 19 20 21 22 23 24 25 26 27 28 29 30 31 I II III IV V VI VII VIII IX X XI XII 2017 2018 2019 2020 2021

MODEL 7 – TEI
COD 737 - 8.50 RON

Această etichetă este comercializată de Eurohonig-Bee Vital SRL, comenzi la www.eurohonig.com

Cristalizarea, care este un fenomen specific mierii de calitate, se produce în majoritatea sortimentelor. Apariția cristalizării nu influențează calitatea mierii ca aliment.

Valori nutriționale la 100 g:
Valoare energetică 340 kcal
Colesterol 0,0 g
Grăsimi 0,0 grame
Conținut la 100g:
Glucide 80 g
Proteine 0,35 g
Substanțe minerale: 0,35 g
Vitamine: B,C,K
STAS 784/2/89
Lot nr.:
A se păstra la loc întunecos, la temperatura camerei (17-22°C).

MIERE DE TEI

APICULTOR:

Masa netă:

A se consuma de preferință înainte de: **PRODUS ROMÂNESC**
1 2 3 4 5 6 7 8 9 10 11 12 13 14 15 16 17 18 19 20 21 22 23 24 25 26 27 28 29 30 31 I II III IV V VI VII VIII IX X XI XII 2017 2018 2019 2020 2021

MODEL 8 – ZMEUR
COD 738 - 8.50 RON

Această etichetă este comercializată de Eurohonig-Bee Vital SRL, comenzi la www.eurohonig.com

Cristalizarea, care este un fenomen specific mierii de calitate, se produce în majoritatea sortimentelor. Apariția cristalizării nu influențează calitatea mierii ca aliment.

Valori nutriționale la 100 g:
Valoare energetică 340 kcal
Colesterol 0,0 g
Grăsimi 0,0 grame
Conținut la 100g:
Glucide 80 g
Proteine 0,35 g
Substanțe minerale: 0,35 g
Vitamine: B,C,K
STAS 784/2/89
Lot nr.:
A se păstra la loc întunecos, la temperatura camerei (17-22°C).

MIERE DE ZMEUR

APICULTOR:

Masa netă:

A se consuma de preferință înainte de: **PRODUS ROMÂNESC**
1 2 3 4 5 6 7 8 9 10 11 12 13 14 15 16 17 18 19 20 21 22 23 24 25 26 27 28 29 30 31 I II III IV V VI VII VIII IX X XI XII 2017 2018 2019 2020 2021

MODEL 9 – POLEN
COD 739 - 8.50 RON

Utilizare.
Adulți: 2-3 lingurițe pe zi.
Copii: o linguriță pe zi, după mese.

Atentie - persoanele care suferă de alergii trebuie să consume polen cu prudență.

Lot nr.:

POLEN
colectat de albine

APICULTOR:

Masa netă:

PRODUS ROMÂNESC

A se consuma de preferință înainte de: Această etichetă este comercializată de Eurohonig-Bee Vital SRL, comenzi la www.eurohonig.com
1 2 3 4 5 6 7 8 9 10 11 12 13 14 15 16 17 18 19 20 21 22 23 24 25 26 27 28 29 30 31 I II III IV V VI VII VIII IX X XI XII 2017 2018 2019 2020 2021

MODEL 10 – FLOAREA SOARELUI
COD 742 - 8.50 RON

Această etichetă este comercializată de Eurohonig-Bee Vital SRL, comenzi la www.eurohonig.com

Cristalizarea, care este un fenomen specific mierii de calitate, se produce în majoritatea sortimentelor. Apariția cristalizării nu influențează calitatea mierii ca aliment.

Valori nutriționale la 100 g:
Valoare energetică 340 kcal
Colesterol 0,0 g
Grăsimi 0,0 grame
Conținut la 100g:
Glucide 80 g
Proteine 0,35 g
Substanțe minerale: 0,35 g
Vitamine: B,C,K
STAS 784/2/89
Lot nr.:
A se păstra la loc întunecos, la temperatura camerei (17-22°C).

MIERE DE FLOAREA SOARELUI

APICULTOR:

Masa netă:

A se consuma de preferință înainte de: **PRODUS ROMÂNESC**
1 2 3 4 5 6 7 8 9 10 11 12 13 14 15 16 17 18 19 20 21 22 23 24 25 26 27 28 29 30 31 I II III IV V VI VII VIII IX X XI XII 2017 2018 2019 2020 2021

MODEL 11 – FANEATA
 COD 1043 - 8.50 RON

Această etichetă este comercializată de Eurohonig-Bee Vital SRL, comenzi la www.eurohonig.com

Cristalizarea, care este un fenomen specific mierii de calitate, se produce în majoritatea sortimentelor. Apariția cristalizării nu influențează calitatea mierii ca aliment.

Valori nutriționale la 100 g:
 Valoare energetică 340 kcal
 Colesterol 0,0 g
 Grăsimi 0,0 grame
Conținut la 100g:
 Glucide 80 g
 Proteine 0,35 g
 Substanțe minerale 0,35 g
 Vitamine: B,C,K
 STAS 784/2/89
 Lot nr.:

A se păstra la loc întunecos, la temperatura camerei (17-22°C).

MIERE
 de fâneță

APICULTOR:

A se consuma de preferință înainte de: **PRODUS ROMÂNESC** Masa netă:

1 2 3 4 5 6 7 8 9 10 11 12 13 14 15 16 17 18 19 20 21 22 23 24 25 26 27 28 29 30 31 I II III IV V VI VII VIII IX X XI XII 2017 2018 2019 2020 2021

MODEL 12 – CASTAN
 COD 1068 - 8.50 RON

Această etichetă este comercializată de Eurohonig-Bee Vital SRL, comenzi la www.eurohonig.com

Cristalizarea, care este un fenomen specific mierii de calitate, se produce în majoritatea sortimentelor. Apariția cristalizării nu influențează calitatea mierii ca aliment.

Lot nr.:
 A se păstra la loc întunecos, la temperatura camerei (17-22°C).

Valori nutriționale la 100 g:
 Valoare energetică 340 kcal
 Colesterol 0,0 g
 Grăsimi 0,0 grame
Conținut la 100g:
 Glucide 80 g
 Proteine 0,35 g
 Substanțe minerale: 0,35 g
 Vitamine: B,C,K
 STAS 784/2/89

MIERE
 de castan

APICULTOR:

A se consuma de preferință înainte de: **PRODUS ROMÂNESC** Masa netă:

1 2 3 4 5 6 7 8 9 10 11 12 13 14 15 16 17 18 19 20 21 22 23 24 25 26 27 28 29 30 31 I II III IV V VI VII VIII IX X XI XII 2017 2018 2019 2020 2021

COD 780
 Sigiliu
 8.50 RON

 **DIRECT DE LA PRODUCĂTOR**



www.lumeapicicola.com

ETICHETE DREPTUNGHIUARE FARA SIGILII

Rola 500 buc

PRET/500 BUC – 35.80 LEI (TVA inclus)
PERSONALIZARE – 10 LEI

- COD 906 Etichete dreptunghiulare pt miere floarea soarelui, rola 500 buc - 35.81 RON
- COD 908 Etichete dreptunghiulare pt miere floarea soarelui PERSONALIZATE, rola 500 buc - 45.48 RON
- COD 909 Etichete dreptunghiulare pt miere floarea soarelui PERSONALIZATE, pachet 100 buc - 9.67 RON



- COD 907 Etichete dreptunghiulare pt miere rapita, rola 500 buc - 35.81 RON
- COD 910 Etichete dreptunghiulare pt miere rapita PERSONALIZATE, rola 500 buc - 45.48 RON
- COD 911 Etichete dreptunghiulare pt miere rapita PERSONALIZATE, pachet 100 buc - 9.67 RON



- COD 924 Sacosa personalizata „Albinuța”- pachet 10 bucăți - 7.00 RON
- COD 1104 Sacosa personalizata „Albinuța”- pachet 100 bucăți - 60.00 RON
- COD 925 Sacosa personalizata „Albinuța”- pachet 500 bucăți - 250.00 RON



Echipament pentru creșterea mătcilor și producerea lăptișorului de matcă

Lei 45

COD 833 Creșterea reginelor

Suntem în măsură să oferim cititorilor noștri varianta în limba română a lucrării de referință "Creșterea reginelor" scrisă de reputatul specialist în domeniu, Gilles Fert. Tradusă în 11 limbi ea a devenit astăzi o carte de capatăi a apicultorului, interesând atât producătorul de regine pentru nevoi proprii, cât și pe cel care vrea să se specializeze în această ramură a apiculturii. Cartea are 128 de pagini ilustrate color într-o ediție de o calitate excepțională. Editura Lumea Apicolă

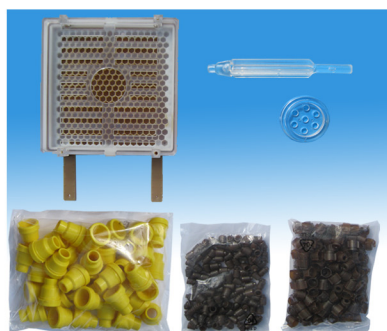
Lei 329

COD 639 Jenter-Cutie pentru producerea mătcilor fără transvazare (kit de pornire)

Pentru detalii privind utilizarea echipamentului accesați pagina Oferta de produse și apoi Descrierea cutiei Jenter. Dotarea standard constă din: cutie complet echipată (placă cu fund fagure, placă cu celule, grilă arestare matcă, placă spate), 115 funduri de celulă, 115 potirașe, 40 suporturi port botcă, extractor, capac arestare matcă. Unele componente pot fi comandate separat (funduri celulă, potirașe artificiale, suporturi port botcă, racletă).

Lei 77

COD 640 Jenter-fund de celulă, pachet cu 115 bucăți

Fundul detașabil de celulă se înfige în lăcașurile libere din spatele plăcii de bază a cutiei Jenter, fiind astfel construit încât matca și albinele nu îl pot deosebi de fundul normal al unei celule de fagure. Matca arestată în cutia Jenter va depune câte un ou în toate celulele disponibile și la apariția larvei doicile vor depune deja lăptișor. Fundurile de celulă se detașează apoi din cutia Jenter împreună cu larva de sub o zi și lăptișorul și se cuplează cu potirașul artificial (cod 641).

Lei 77

COD 641 Jenter-potiras artificial, pachet cu 115 bucăți

Potirașul artificial se cuplează cu fundul de celulă detașabil (cod 640) ce conține larva de sub o zi și lăptișor de matcă și se cuplează apoi cu suportul port botcă de pe leațul ramei de creștere. Pentru albine acest ansamblu va fi asimilat cu un potiraș (o botcă incipientă) pe care o vor crește în continuare.

COD 642

Jenter-suporturi port botcă de bază (fără rizuri)



Lei 115

Pachet cu 100 bucăți. Este componenta sistemului Jenter care se găsește și în kit-ul de bază. Se montează în găurile leațurilor ramei de creștere pentru sistemul Jenter. Pentru producții mici se scoate de pe leaț la recoltarea botcii trăgând cu grijă botca prin gaura leațului pentru a nu o vătăma. În sistem profesionist se folosește împreună cu componenta având codul 590, suportul port botcă cu rizuri, iar în această situație suportul fără rizuri rămâne tot timpul fixat pe leațul ramei de creștere.

COD 590

Jenter-suporturi port botcă (cu rizuri)



Lei 115

Pachet cu 100 bucăți. Este util pentru producția profesionistă de măci. Acest suport port botcă se montează în capătul suportului de bază care se află la rândul său montat fix pe leațul ramei de creștere. În acest fel se poate îndepărta mai ușor suportul cu botcă pentru introducere în nucleu având în vedere faptul că piesa este prevăzută cu rizuri care ușurează prinderea și manipularea.

COD 643

Jenter- protecție botcă



Lei 4,36

Protecția pentru botcă a echipamentului Jenter este foarte utilă pentru o mai mare siguranță în situația în care, fie în stupul finisor, fie în incubator, dacă nu se controlează bine momentul eclozării primei regine și aceasta apare prematur, albinele din stup sau prima regină vor distruge toate celelalte botci.

COD 995

Jenter-racletă



Lei 11,00

Sistemul Jenter se deosebește Nicot prin faptul că fundul de celulă este detașabil de potirașul artificial, ceea ce face posibilă curățarea acestuia cu această racletă. Se centrează racleta pe fundul potirașului prin introducerea capului cilindric al racletei în orificiul pentru fundul de celula și apoi se razuie fundul potirașului și pereții acestuia prin rotire. În acest fel potirașele artificiale Jenter se pot refolosi. **ATENȚIE:** nu se va încerca curățarea fundurilor de celulă sau a potirașelor artificiale în apă fierbinte sau cu solvenți. Curățarea potirașelor cu racleta și ungerea cu puțină miere a plăcii de bază a cutiei pentru ca albinele să curețe fundurile de celulă înainte ca regina să le însămânțeze sunt singurele operațiuni recomandate la refolosirea echipamentului.

COD 790

Ramă creștere Dadant Jenter cu 3 leațuri



Lei 16.50

Această ramă de creștere este specifică sistemului Jenter prin faptul că leațurile pe care se montează suporturile port botcă sunt prevăzute cu găuri în care intră suporturile lise (cod 642). Varianta cu 3 leațuri a ramei de creștere nu permite folosirea protecțiilor pentru botcă (cod 643), dacă doriți să folosiți și aceste protecții optați pentru modelul cu 2 leațuri (cod 1013).



COD 1013

Ramă creștere Dadant Jenter cu 2/4 leațuri

Această ramă de creștere este specifică sistemului Jenter prin faptul că leațurile pe care se montează suporturile port botcă sunt prevăzute cu găuri în care intră suporturile lise (cod 642). Varianta cu 2 leațuri a ramei de creștere permite folosirea protecțiilor pentru botcă (cod 643). Rama este prevăzută însă și cu posibilitatea folosirii a 4 leațuri deodată, variantă utilă de exemplu în situația când sunteți interesați de producerea de lăptișor de matcă.

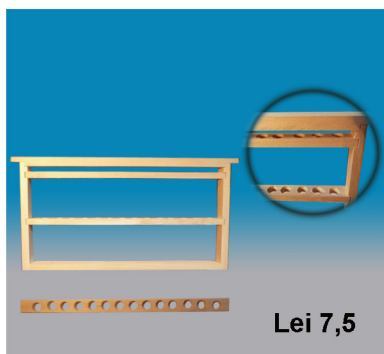

COD 846

Ramă creștere ME Jenter

Această ramă de creștere este specifică sistemului Jenter prin faptul că leațurile pe care se montează suporturile port botcă sunt prevăzute cu găuri în care intră suporturile lise (cod 642).



COD 787

Nicot-Cutia pentru producerea mătcilor fără transvazare (numai cutia)

Echipamentul Nicot (cunoscut și sub denumirea de CUPULARVE) este oarecum asemănător celui Jenter cu deosebirea că la Jenter există 2 piese distincte: fundul de celulă și potirașul artificial care la Nicot se regăsesc într-o piesă unică, potirașul (sau cupa). Spre deosebire de Jenter, unde aceste piese se pot curăța și refolosi, la Nicot potirașele sunt consumabile și se înlocuiesc la fiecare refolosire a cutiei. Cutia Nicot nu cuprinde decât cutia în sine, orice alte componente se achiziționează separat.



COD 783

Nicot-Bază suport potiraș

Această piesă se montează prin prindere cu țințe sau capse pe leațurile ramei de creștere unde rămâne fixă.

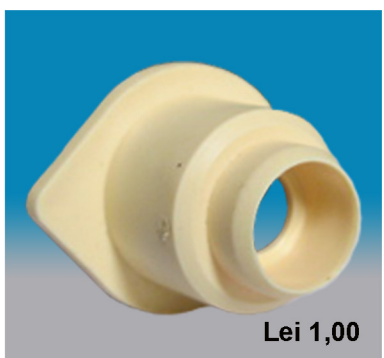

COD 784

Nicot-Suport potiraș

Această piesă se cuplează cu baza suport (cod 783) fixată pe leațul ramei de creștere. La cealaltă extremitate se înfinge potirașul Nicot (cod 785).



Lei 0,19

COD 785 Nicot-Potiraș

Aceste piese, montate prin spatele cutiei Nicot simulează perfect fundul unei celule normale de fagure și sunt înșămânțate de regină, după care se detașează și se cuplează cu suporturile Nicot (cod 785) pentru introducerea în stupul crescător pe rama de creștere unde albinele le vor crește în botci.



Lei 15

COD 845 Ramă creștere Dadant Nicot cu 3 leațuri

Această ramă de creștere este specifică sistemului Nicot, pe leațurile sale se montează suporturile de bază (cod 783) prin prindere cu ținte sau capse. Varianta cu 3 leațuri a ramei de creștere nu permite folosirea protecțiilor pentru botcă (cod 786), dacă doriți să folosiți și aceste protecții optați pentru modelul cu 2 leațuri (cod 1014).



Lei 15,50

COD 1012 Ramă creștere Dadant cu 2/4 leațuri

Această ramă de creștere este specifică sistemului Nicot, pe leațurile sale se montează suporturile de bază (cod 783) prin prindere cu ținte sau capse. Varianta cu 2 leațuri a ramei de creștere permite folosirea protecțiilor pentru botcă (cod 786). Rama este prevăzută însă și cu posibilitatea folosirii a 4 leațuri deodată, variantă utilă de exemplu în situația când sunteți interesați de producerea de lăptișor de matcă, unde nu este nevoie de bigudiuri de protecție.



Lei 65

COD 1014 Ramă creștere Dadant cu 2 leațuri complet echipată (cu echipament Nicot)

Echipamentul Nicot constă din 22 Potirașe (cod 785), 22 Suporturi potirașe (cod 784), 22 Baze suporturi potirașe (cod 783) și 22 protecții botcă (cod 786).

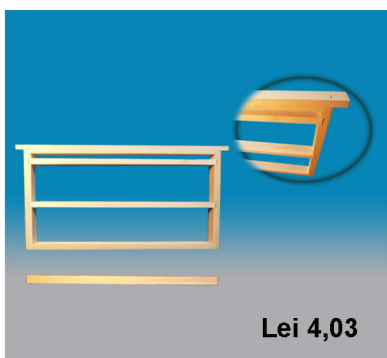

Lei 4,03

COD 847 Ramă creștere ME Nicot

Această ramă de creștere este specifică sistemului Nicot, pe leațurile pe care se montează suporturile de bază (cod 783) prin prindere cu ținte sau capse.



Lei 1,45

COD 786 Nicot-Protecție botcă

Protecția pentru botcă este foarte utilă pentru o mai mare siguranță în situația în care, fie în stupul finisor, fie în incubator, dacă nu se controlează bine momentul eclozării primei regine și aceasta apare prematur, albinele din stup sau prima regină vor distruge toate celelalte botci. La sistemul Nicot această cușcă cilindrică poate fi folosită și pentru transportul și introducerea reginei. Se poate cupla cu un mic hrănitor care se umple cu șerbet (cod 832).



Lei 2,13

COD 832 Nicot-Hrănitor pentru protecție botcă

Se folosește împreună cu protecția pentru botcă Nicot (cod 786) pentru a păstra și transporta regina sau pentru introducerea acesteia.

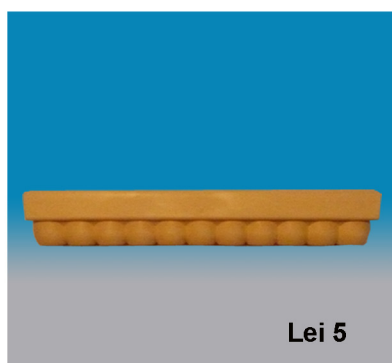

Lei 5

COD 850 Nicot - Suport potiraș pentru lăptișor de matcă bară 11 buc

Sistemul Nicot specializat pentru producția de lăptișor de matcă se compune din bare de câte 11 potirașe (cod 851) care se cuplează cu barele de câte 11 suporturi pentru potirașe. Suporturile speciale pentru bare de 11 potirașe se cuplează simplu și rapid pe leațurile ramei speciale de creștere pentru producția de lăptișor.

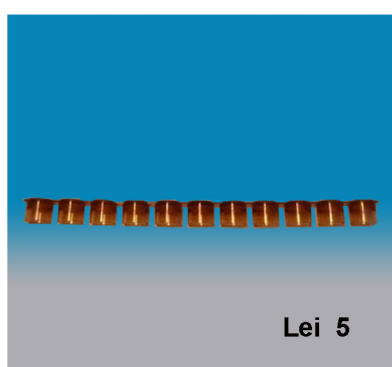

Lei 5

COD 851 Nicot - Potiraș pentru lăptișor de matcă bară 11 buc

Sistemul Nicot specializat pentru producția de lăptișor de matcă se compune din bare de câte 11 potirașe care se cuplează cu bare similare de câte 11 suporturi pentru potirașe (cod 850). Pentru producția de lăptișor este necesară depunerea de către albine a lăptișorului în cât mai multe potirașe simultan, spre deosebire de producția de regine unde numărul de potirașe artificiale introduse la crescut este limitat pentru a se asigura calitatea mătcilor. Lucrul cu bare de câte 11 potirașe este avantajos pentru că se introduc și se scot mai ușor în cutia Nicot comparativ cu manevrarea lor individuală.



Lei 16,50

COD 856 Ramă creștere lăptișor de matcă Dadant

Această ramă de creștere este special construită pentru a fi folosită împreună cu sistemul Nicot de producere a lăptișorului de matcă. Întrucât la producția de lăptișor este necesară depunerea de către albine a lăptișorului în cât mai multe potirașe simultan, spre deosebire de producția de regine unde numărul de potirașe artificiale introduse la crescut este limitat pentru a se asigura calitatea acestora, pe această ramă se pot monta până la 15 bare a câte 11 potirașe artificiale. Prețul nu include barele pentru potiraș (cod 851) și suport potiraș (cod 850).



Lei 12

COD 857

Ramă creștere lăptișor de matcă ME

Această ramă de creștere este special construită pentru a fi folosită împreună cu sistemul Nicot de producere a lăptișorului de matcă. Întrucât la producția de lăptișor este necesară depunerea de către albine a lăptișorului în cât mai multe potirașe simultan, spre deosebire de producția de regine unde numărul de potirașe artificiale introduse la crescut este limitat pentru a se asigura calitatea acestora, pe această ramă se pot monta până la 12 bare a câte 11 potirașe artificiale. Prețul nu include barele pentru potiraș (cod 851) și suport potiraș (cod 850).

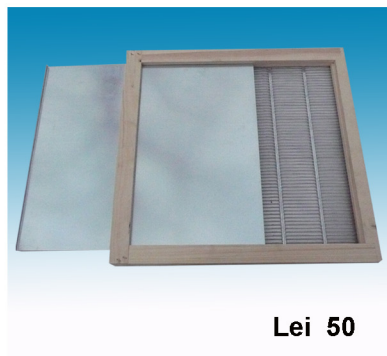

Lei 50

COD 849

Separatorul Cloake

Sistemul Cloake de creștere a reginelor este descris în detaliu în cartea "Creșterea Reginelor" de Gilles Fert (cod 833) și are la bază ideea că starterul și finisorul constituie un bloc comun, evitându-se transferul ramei cu botci de la unul la celălalt, ceea ce nu atrage după sine vreo întrerupere în alimentarea larvei, la vârsta respectivă ea fiind foarte vulnerabilă. Separatorul este piesa principală a acestui sistem, care se introduce între cele două cutii de stup folosite ca starter și finisor.



Lei 2,16

COD 638

Cușcă pentru transport și introducere matcă model Nicot

Transportul reginelor și introducerea lor se fac simplu și sigur cu această cușcă prevăzută cu o zonă pentru șerbet, cu căpăcel pentru blocarea reginei (se deschide numai la introducerea în stup) și cu tortiță pentru atâr-nare între 2 rame.

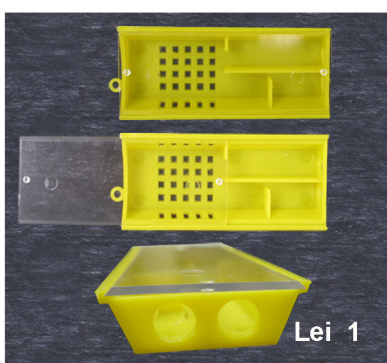

Lei 1

COD 877

Cușcă pentru transport și introducere matcă model UNGARIA

Transportul reginelor și introducerea lor se fac simplu și sigur cu această cușcă prevăzută cu o zonă pentru șerbet, cu căpăcel pentru blocarea reginei (se deschide numai la introducerea în stup) și cu tortiță pentru atâr-nare între 2 rame.

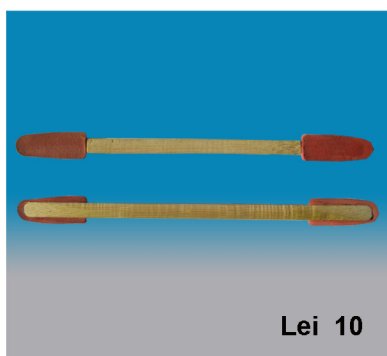

Lei 10

COD 881

Lanțetă pentru lăptișor matcă

Dacă nu dispuneți de un aspirator pneumatic pentru lăptișor de matcă (cod 425) puteți opta pentru această variantă mult mai ieftină de a recolta lăptișorul din potirașele artificiale.

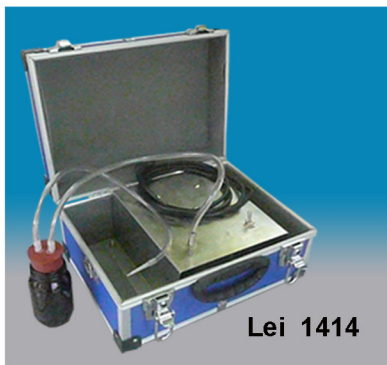

Lei 1414

COD 425

Aspirator pneumatic pentru lăptișor de matcă cu alimentare la rețea (220 V)

Aspiratorul de lăptișor de matcă funcționează pe principiul vidului pneumatic, prin transferul lăptișorului extras din celule direct în vasul de recoltare, fără manipulări suplimentare. În vasul de recoltare se realizează o depresiune de 600 mm Hg, obținută cu ajutorul unui mic motor alimentat la 220 V. Acesta, împreună cu toate accesoriile necesare se găsesc într-o cutie tip valiză, foarte practică, cu dimensiunile de 27 x 22 x 14 cm.



Lei 22

COD 1003

Cușcă prindere matcă metal

Aastă cușcă de tip clamă se dovedește foarte utilă în cazul diverselor operațiuni efectuate în stup care necesită protejarea reginei. După ce a fost depistată regina pe o ramă, cu o mână se ține în continuare rama iar cu cea de-a doua se deschide cușca cu care se capturează regina. În acest fel regina se poate păstra în siguranță până la efectuarea operațiunii dorite, ca de exemplu scuturare de albină pentru constituirea unui roi artificial, după care se eliberează înapoi în stup.

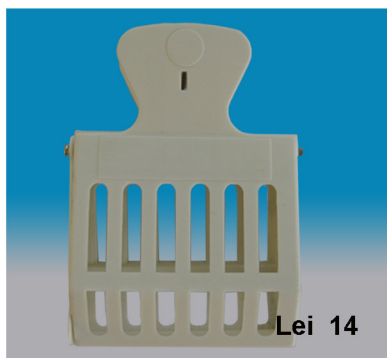

Lei 14

COD 1002

Cușcă prindere matcă plastic

Aastă cușcă de tip clamă se dovedește foarte utilă în cazul diverselor operațiuni efectuate în stup care necesită protejarea reginei. După ce a fost depistată regina pe o ramă, cu o mână se ține în continuare rama iar cu cea de-a doua se deschide cușca cu care se capturează regina. În acest fel regina se poate păstra în siguranță până la efectuarea operațiunii dorite ca de exemplu scuturare de albină pentru constituirea unui roi artificial, după care se eliberează înapoi în stup.



Lei 14

COD 822

Plăcuțe de opalit pentru numerotare măci (2016)

Aceste minuscule plăcuțe sunt numerotate de la 1 la 99 și au culoarea specifică anului în care a fost produsă regina. Se dovedesc indispensabile mai ales în cazul stupinelor unde se face selecție pentru corecta identificare a reginelor implicate în programul de selecție și ameliorare. Plăcuțele de opalit se lipesc pe toracele reginei cu un adeziv special (cod 823).



Lei 13

COD 823

Adeziv pentru prindere plăcuțe de opalit la marcarea reginelor

Acest adeziv se utilizează pentru fixarea pe toracele reginelor din programele de selecție și ameliorare a plăcuțelor de opalit numerotate (cod 1001).



Lei 92

COD 666

Set pentru marcarea mătcii cu 5 culori și dispozitiv de prindere
 Cu acest set de culori pentru marcarea mătcii aveți asigurat materialul pentru efectuarea acestei operații pe cel puțin 5 ani. Sticluțele cu vopsea au câte o mică pensulă de dimensiune optimă pentru marcarea. Matca se prinde de torace între degetul mare și arătătorul mâinii stângi iar cu mâna dreaptă se ține capacul sticluței cu pensula cu care se face marcarea. Cu puțină îndemânare marcarea se poate face chiar și neridicând regina de pe ramă. Opțional se poate folosi și dispozitivul de imobilizare a mătcii care se livrează împreună cu vopseaua.



Lei 19

COD 1083

Vopsea pentru marcarea matcă 1 culoare

Sticluța cu vopsea este prevăzută cu o mică pensulă de dimensiune optimă pentru marcarea. În mod uzual matca se prinde de torace între degetul mare și arătătorul mâinii stângi iar cu mâna dreaptă se ține capacul sticluței cu pensula cu care se face marcarea. Cu puțină îndemânare marcarea se poate face chiar și neridicând regina de pe ramă. Este important să se facă o pată cât mai mică dar totuși bine vizibilă pe torace având grijă să nu se atingă ochii reginei. Deși vopseaua este inodoră se recomandă totuși ca regina să fie lăsată înapoi pe ramă după 8-10 secunde de la marcarea, după uscarea vopselii, pentru a evita respingerea.



Lei 22

COD 930

Marker pentru marcarea matcă 1 culoare - alb culoarea anului 2013

Markerul special este o soluție comodă pentru marcarea. În mod uzual matca se prinde de torace între degetul mare și arătătorul mâinii stângi iar cu mâna dreaptă se ține markerul. Cu puțină îndemânare marcarea se poate face chiar și neridicând regina de pe ramă. Este important să se facă o pată cât mai mică dar totuși bine vizibilă pe torace având grijă să nu se atingă ochii reginei. Deși vopseaua este inodoră se recomandă totuși ca regina să fie lăsată înapoi pe ramă după 8-10 secunde de la marcarea, după uscarea vopselii, pentru a evita respingerea.

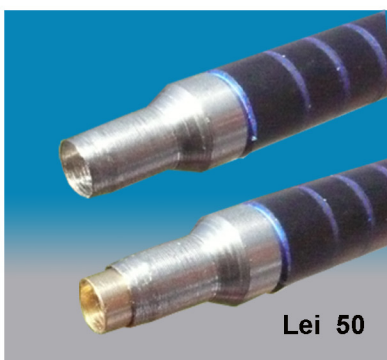

Lei 50

COD 860

Pix producea pentru transvazare

Cu aceasta sculă simplă, asemănătoare unui pix, se decupează o rondelă conținând fundul unei celule care conține deja o larvă tânără împreună cu lăptișorul de matcă. La apăsarea butonului pixului un mic piston va împinge rondela de ceară, fără a vătăma larva, într-un potiraș artificial Nicot (cod 785) care este prevăzută din fabricație cu o mică adâncitură unde se inserează perfect fundul de celulă decupat astfel. Prin această metodă se evită transvazarea cu lanțetă care cere mai multă îndemânare și experiență.



Lei 5

COD 1103

Calendarul reginei

Calendarul reginei constă din 2 discuri concentrice, fixate împreună cu o piuneză pe stup. Discul exterior este marcat cu cele 30 de zile ale lunii iar discul interior este împărțit în 30 de sectoare corespunzătoare datelor importante în evoluția mătcii pornind de la ou și sfârșind cu matca recoltată pentru livrare. Prin rotirea discului interior peste cel exterior se vede cu ușurință stadiul de dezvoltare al reginei la data calendaristică respectivă. Este foarte utilă instalarea unui asemenea calendar pe starter, finisor, incubator și pe fiecare nucleu de împerechere.



Lei 194

COD 921

Calendarul reginei - pachet 100 buc

Calendarul reginei constă din 2 discuri concentrice, fixate împreună cu o piuneză pe stup. Discul exterior este marcat cu cele 30 de zile ale lunii iar discul interior este împărțit în 30 de sectoare corespunzătoare datelor importante în evoluția măcii pornind de la ou și sfârșind cu matca recoltată pentru livrare. Prin rotirea discului interior peste cel exterior se vede cu ușurință stadiul de dezvoltare al reginei la data calendaristică respectivă. Este foarte utilă instalarea unui asemenea calendar pe starter, finisor, incubator și pe fiecare nucleu de împerechere.

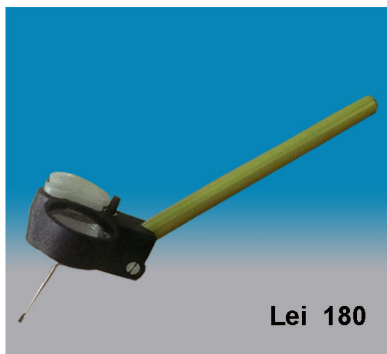

Lei 180

COD 824

Lanțeta pentru transvazare din inox cu lupa si lanterna model 4

Lanțeta pentru transvazare din inox pe cer vi-o propunem este de mare ajutor persoanelor care nu au o vedere perfectă. Lupa prin care se vede spatula lanțetei și fundul celului din care se prelevează larva precum și lanterna cu lumină rece care le luminează îi va ajuta să efectueze transvazarea în special pe apicultorii trecuți de prima tinerețe.

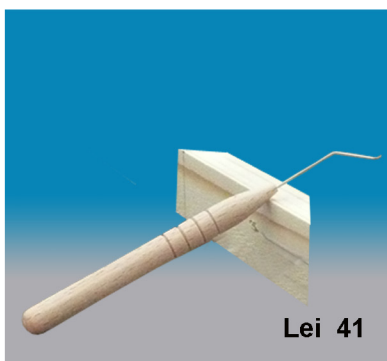

Lei 41

COD 393

Lanțetă transvazare din inox model 1

Această lanțetă pentru transvazare este construită din inox, cu mâner din lemn și o singură spatulă. Este un instrument care, păstrat cu grijă, se folosește pe viață!

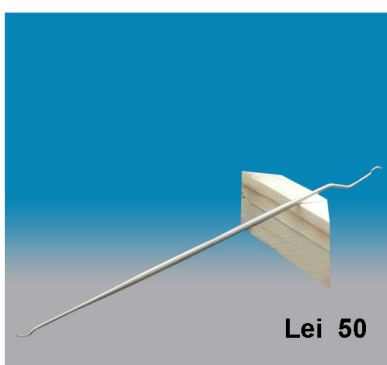

Lei 50

COD 782

Lanțetă transvazare din inox model 2

Această lanțetă pentru transvazare este construită din inox și are 2 capete, fiecare prevăzut cu câte un tip de spatulă. Este un instrument care, păstrat cu atenție, se folosește pe viață!

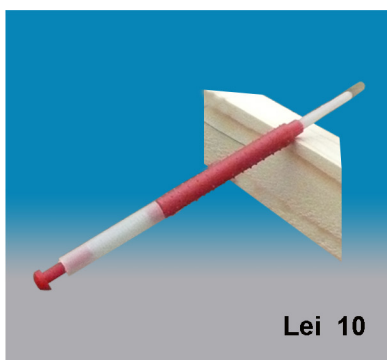

Lei 10

COD 656

Lanțetă transvazare măci din plastic (China) model 3

Această lanțetă pentru transvazare, cunoscută ca "Modelul Chinezesc", este construită din material plastic și reprezintă probabil cea mai utilizată variantă de instrument folosit la transvazare de către profesioniști. Elementul principal al ansamblului este o mică limbuță, inițial făcută din pana de gâscă dar astăzi relizată din plastic, flexibilă, care, condusă cu îndemânare pe peretele celulei, odată ajunsă pe fundul acesteia se îndoaie și intră sub larvă. La depunerea în potirașul artificial se eliberează butonul care a fost ținut presat pe toată perioada fazei anterioare, ceea ce împinge larva în potirașul artificial.

Mască Rotundă cu Tul

Cod 101

Caracteristici:

Tiv elastic sub brațe și peste umeri. Buclă metalică ce ține vălul departe de cap.

Material:

Pălăria: Bumbac 100%,
200 g/m²

Vălul: Plasă de Nylon



26.42 RON

Mască Bust Rotundă Cod 104

Caracteristici:

Tiv elastic sub brațe și peste umeri.

Material:

Pălăria: Bumbac 100%,
200 g/m²

Vălul: Plasă metalică
neagră



51.56 RON

Mască Bust Pătrată

Cod 105

Caracteristici:

Tiv elastic sub brațe și peste umeri. Forma pătrată permite împăturirea pentru transport sau depozitare.



Material:

Pălăria: Bumbac 100%,
200 g/m²

Vălul: Plasă metalică
neagră

51.56 RON

Mască Guler Rotundă

Cod 102

Caracteristici:

Tiv elastic la nivelul gâtului.
Se potrivește perfect
combinezonului și hanoracului cu
guler rotund.

Material:

Pălăria: Bumbac 100%,
200 g/m²

Vălul: Plasă metalică
neagră



48.23 RON (Numai masca)

Mască Guler Pătrată

Cod 103

Caracteristici:

Tiv elastic la nivelul gâtului. Se potrivește perfect combinezonului și hanoracului cu guler rotund. Forma pătrată permite împăturirea pentru transport sau depozitare.

Material:

Pălăria: Bumbac 100%,
200 g/m²

Vălul: Plasă metalică
neagră



48.23 RON (numai masca)

Hanorac cu Mască Rotundă

Caracteristici:

Fermoarul orizontal al gulerului permite rabatarea spre spate a măştii atunci când nu este nevoie de ea. Prezintă manșete și talie elastice, fermoar frontal, buzunare practice pentru apicultor.



Mărimi disponibile:

Cod	Mărime	Descriere	
106	XXXL	H=1,90m G=120kg	117.25 RON
107	XXL	H=1,80m G=110kg	99.29 RON
108	XL	H=1,70m G=90kg	99.29 RON
109	L	H=1,70m G=80kg	99.29 RON
110	M	H=1,60m G=70kg	99.29 RON
111	S	H=1,50m G=50kg	99.29 RON
112	JL	Copii 7-10 ani	80.11 RON
113	JM	Copii 5-7 ani	80.11 RON
114	JS	Copii 3-5 ani	80.11 RON

Material:

Bumbac 100%, 200 g/m²

Vălul: Plasă metalică neagră.
Vedere panoramică.

Hanorac cu Mască Pătrată

Caracteristici:

Fermoarul orizontal al gulerului permite rabatarea spre spate a măștii atunci când nu este nevoie de ea. Prezintă manșete și talie elastice, fermoar frontal, buzunare practice pentru apicultor.



Mărimi disponibile:

Cod	Mărime	Descriere	
115	XXXL	H=1,90m G=120kg	117.25 RON
116	XXL	H=1,80m G=110kg	99.29 RON
117	XL	H=1,70m G=90kg	99.29 RON
118	L	H=1,70m G=80kg	99.29 RON
119	M	H=1,60m G=70kg	99.29 RON
120	S	H=1,50m G=50kg	99.29 RON
121	JL	Copii 7-10 ani	80.11 RON
122	JM	Copii 5-7 ani	80.11 RON
123	JS	Copii 3-5 ani	80.11 RON

Material:

Bumbac 100%, 200 g/m²

Vălul: Plasă metalică neagră.
Permite împăturirea pentru transport sau depozitare

Hanorac cu Guler Rotund

Caracteristici:

Gulerul rotund prezintă adaptare perfectă cu gulerul măştii corespunzătoare (pătrată sau rotundă).
Manşete și talie elastice. Închidere cu fermoar pe piept și buzunare practice pentru apicultor.

Mărimi disponibile:

Cod	Mărime	Descriere	
124	XXXL	H=1,90m G=120kg	89.81 RON
125	XXL	H=1,80m G=110kg	61.54 RON
126	XL	H=1,70m G=90kg	61.54 RON
127	L	H=1,70m G=80kg	61.54 RON
128	M	H=1,60m G=70kg	61.54 RON
129	S	H=1,50m G=50kg	61.54 RON
130	JL	Copii 7-10 ani	47.23 RON
131	JM	Copii 5-7 ani	47.23 RON
132	JS	Copii 3-5 ani	47.23 RON

Material:

Bumbac 100%, 200 g/m²



Combinezon cu guler rotund

Caracteristici:

Gulerul rotund prezintă adaptare perfectă cu gulerul măștii corespunzătoare (pătrată sau rotundă).

Manșete elastice, fermoar frontal, buzunare practice pentru apicultor.

Mărimi disponibile:

Cod	Mărime	Descriere	
133	XXXL	H=1,90m G=120kg	128.57 RON
134	XXL	H=1,80m G=110kg	93.14 RON
135	XL	H=1,70m G=90kg	93.14 RON
136	L	H=1,70m G=80kg	93.14 RON
137	M	H=1,60m G=70kg	93.14 RON
138	S	H=1,50m G=50kg	93.14 RON
139	JL	Copii 7-10 ani	70.85 RON
140	JM	Copii 5-7 ani	70.85 RON
141	JS	Copii 3-5 ani	70.85 RON

Material:

Bumbac 100%, 200 g/m²

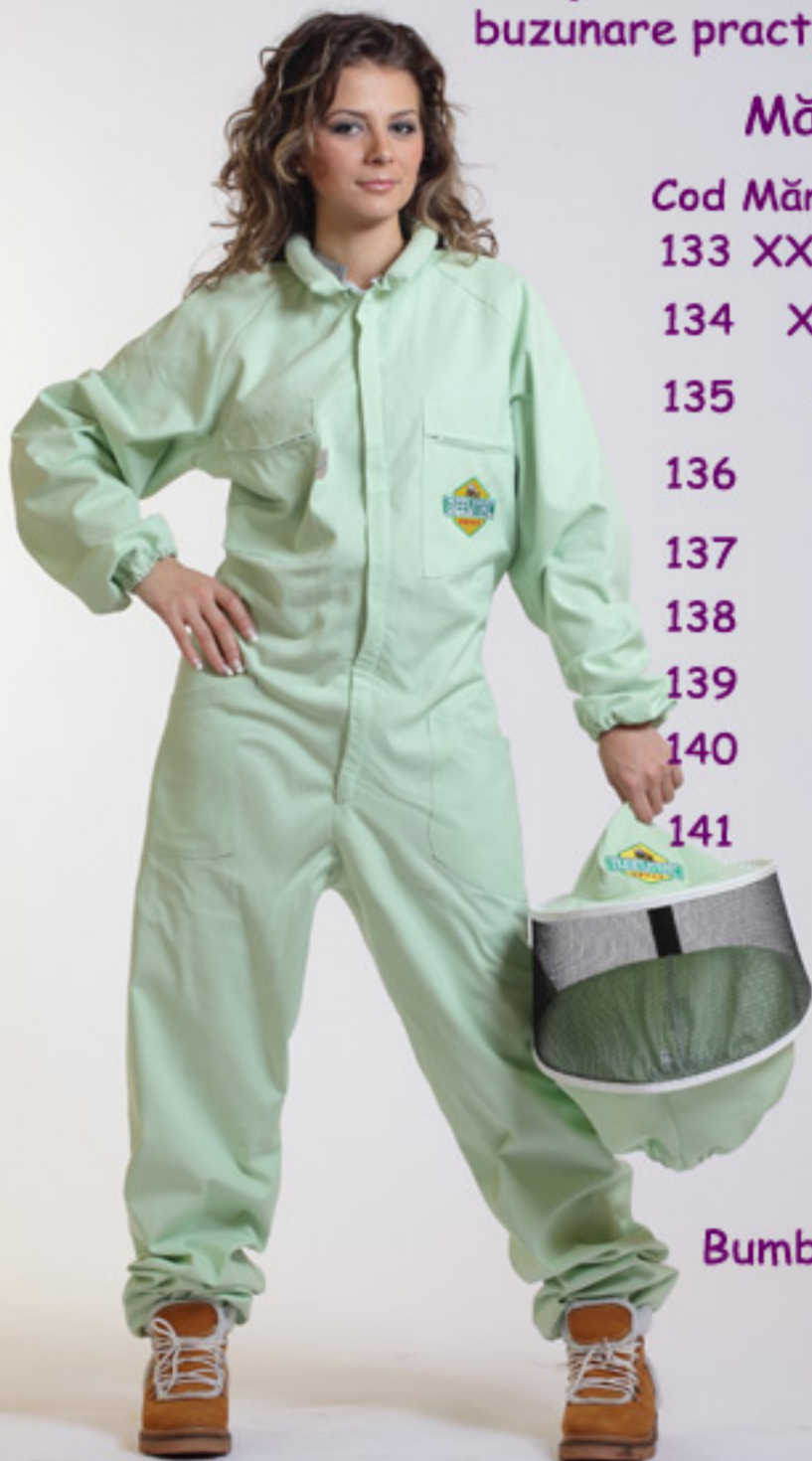

Combinezon cu mască rotundă

Caracteristici:

Fermoarul orizontal al gulerului permite rabatarea spre spate a măștii atunci când nu este nevoie de ea.

Manșete elastice, fermoar frontal, buzunare practice pentru apicultor.



Mărimi disponibile:

Cod	Mărime	Descriere	
142	XXXL	H=1,90m G=120kg	198.54 RON
143	XXL	H=1,80m G=110kg	143.87 RON
144	XL	H=1,70m G=90kg	143.87 RON
145	L	H=1,70m G=80kg	143.87 RON
146	M	H=1,60m G=70kg	143.87 RON
147	S	H=1,50m G=50kg	143.87 RON
148	JL	Copii 7-10 ani	119.09 RON
149	JM	Copii 5-7 ani	119.09 RON
150	JS	Copii 3-5 ani	119.09 RON

Material:

Bumbac 100%, 200 g/m²

Vălul: Plasă metalică neagră.
Vedere panoramică.

Combinezon cu mască pătrată

Caracteristici:

Fermoarul orizontal al gulerului permite rabatarea spre spate a măştii atunci când nu este nevoie de ea. Manşete elastice, fermoar frontal, buzunare practice pentru apicultor.



Mărimi disponibile:

Cod	Mărime	Descriere	
151	XXXL	H=1,90m G=120kg	198.54 RON
152	XXL	H=1,80m G=110kg	143.87 RON
153	XL	H=1,70m G=90kg	143.87 RON
154	L	H=1,70m G=80kg	143.87 RON
155	M	H=1,60m G=70kg	143.87 RON
156	S	H=1,50m G=50kg	143.87 RON
157	JL	Copii 7-10 ani	119.09 RON
158	JM	Copii 5-7 ani	119.09 RON
159	JS	Copii 3-5 ani	119.09 RON

Material:

Bumbac 100%, 200 g/m²

Vălul: Plasă metalică neagră. Permite împăturirea pentru transport și depozitare.

Combinezon simplu

Caracteristici:

Manșete elastice, fermoar frontal, buzunare practice pentru apicultor.



Mărimi disponibile:

Cod	Mărime	Descriere	
160	XXXL	H=1,90m G=120kg	123.07 RON
161	XXL	H=1,80m G=110kg	89.81 RON
162	XL	H=1,70m G=90kg	89.81 RON
163	L	H=1,70m G=80kg	89.81 RON
164	M	H=1,60m G=70kg	89.81 RON
165	S	H=1,50m G=50kg	89.81 RON
166	JL	Copii 7-10 ani	67.52 RON
167	JM	Copii 5-7 ani	67.52 RON
168	JS	Copii 3-5 ani	67.52 RON

Material:

Bumbac 100%, 200 g/m²

Pantaloni

Caracteristici:

Buzunare practice.

Mărimi disponibile:

Cod	Mărime	Descriere	
169	XXXL	H=1,90m G=120kg	75.67 RON
170	XXL	H=1,80m G=110kg	54.89 RON
171	XL	H=1,70m G=90kg	54.89 RON
172	L	H=1,70m G=80kg	54.89 RON
173	M	H=1,60m G=70kg	54.89 RON
174	S	H=1,50m G=50kg	54.89 RON
175	JL	Copii 7-10 ani	40.14 RON
176	JM	Copii 5-7 ani	40.14 RON
177	JS	Copii 3-5 ani	40.14 RON

Material:

Bumbac 100%, 200 g/m²

